

客户图

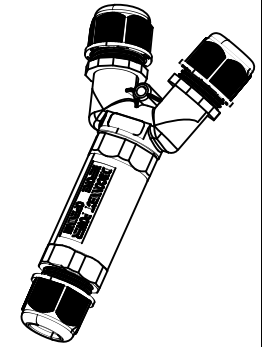

技术参考:

- 1、外壳材料: PA66
- 2、防护等级: IP68
- 3、额定电流: 32A
- 4、额定电压: AC 450V
- 5、耐电压: AC 2500V
- 6、阻燃等级: UL94 V-0
- 7、接线线径: 0.5mm²~4mm²
- 8、工作温度: -40~+105℃
- 9、符合认证标准: RoHS/CQC/CE
- 10、产品芯数: 2P/3P/4P/5P

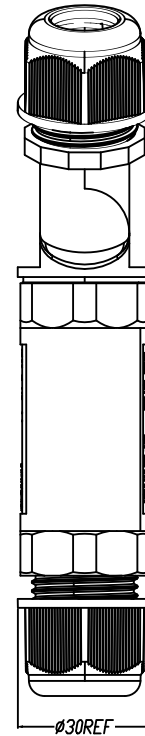
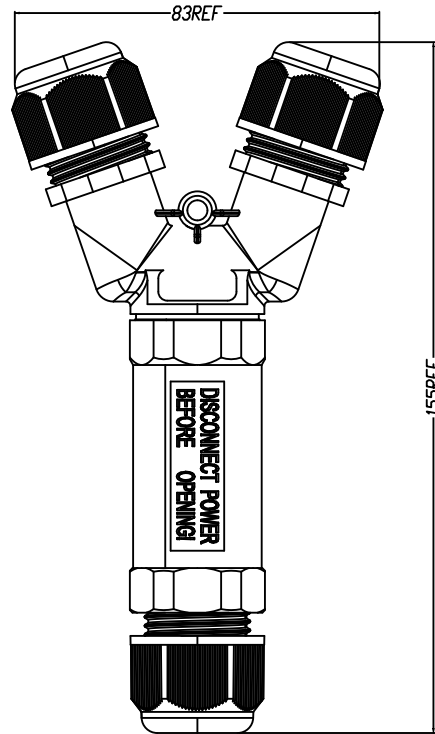
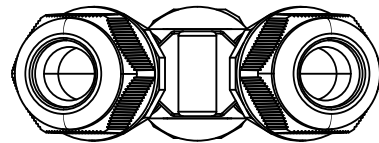

2P

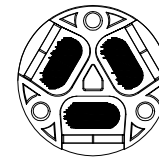

3P

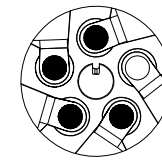

4P

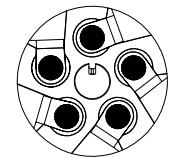

5P

| | |
|----------|-----------|
| Ø8.5 mm | Ø5~9 mm |
| Ø12 mm | Ø9~12 mm |
| Ø14.5 mm | Ø10~14 mm |
| 胶圈孔径 D | 适用线外径 |

| | | | | | | | | | | | | | | | |
|----|-----|------|-----|-------|-----------|----------|----|-----|-----|----|--------------------------------------|---------|----|--|--|
| | | | | | 未注公差 | | 单位 | 比例 | 页次 | 版本 | 料号 | EW-M25Y | 设计 | | |
| | | | | | X. ±0.35 | X. ° ±3° | mm | 1:1 | 1/1 | A1 | 名称 | 防水连接器 | 校对 | | |
| A1 | | 新版发行 | HGH | 06/20 | X.X ±0.20 | X.X° ±2° | | | | | 深圳市惟兴科技有限公司 | 审核 | | | |
| 标记 | ECN | 变更说明 | 签名 | 日期 | | | | | | | Shenzhen Weichat Technology Co.,Ltd. | 批准 | | | |